

图30 村国座 地階平面图





图31 村国座 北立面图





图32 村国座 东立面图

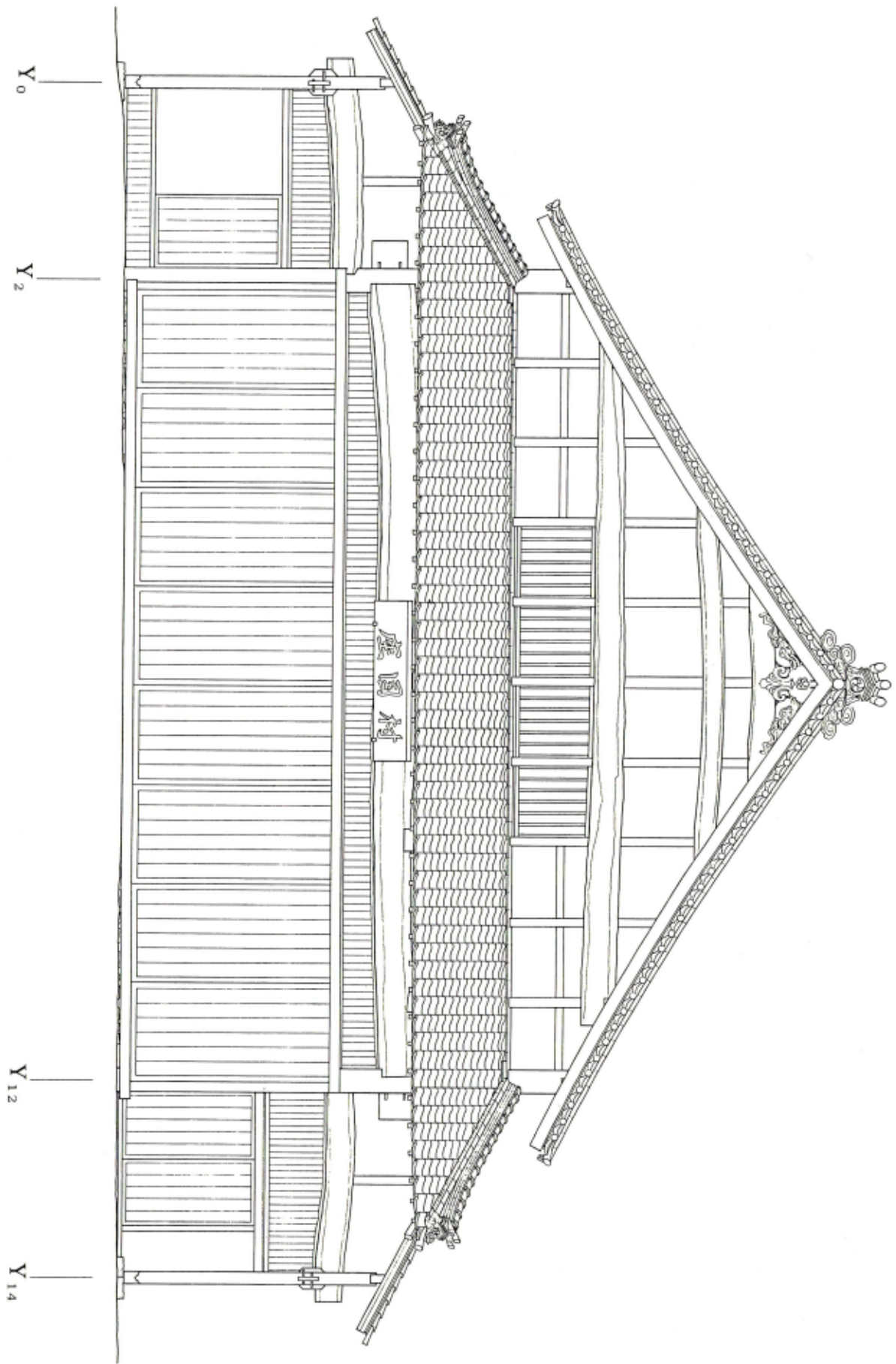
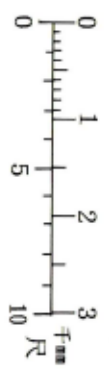

图33 村国座 南立面图

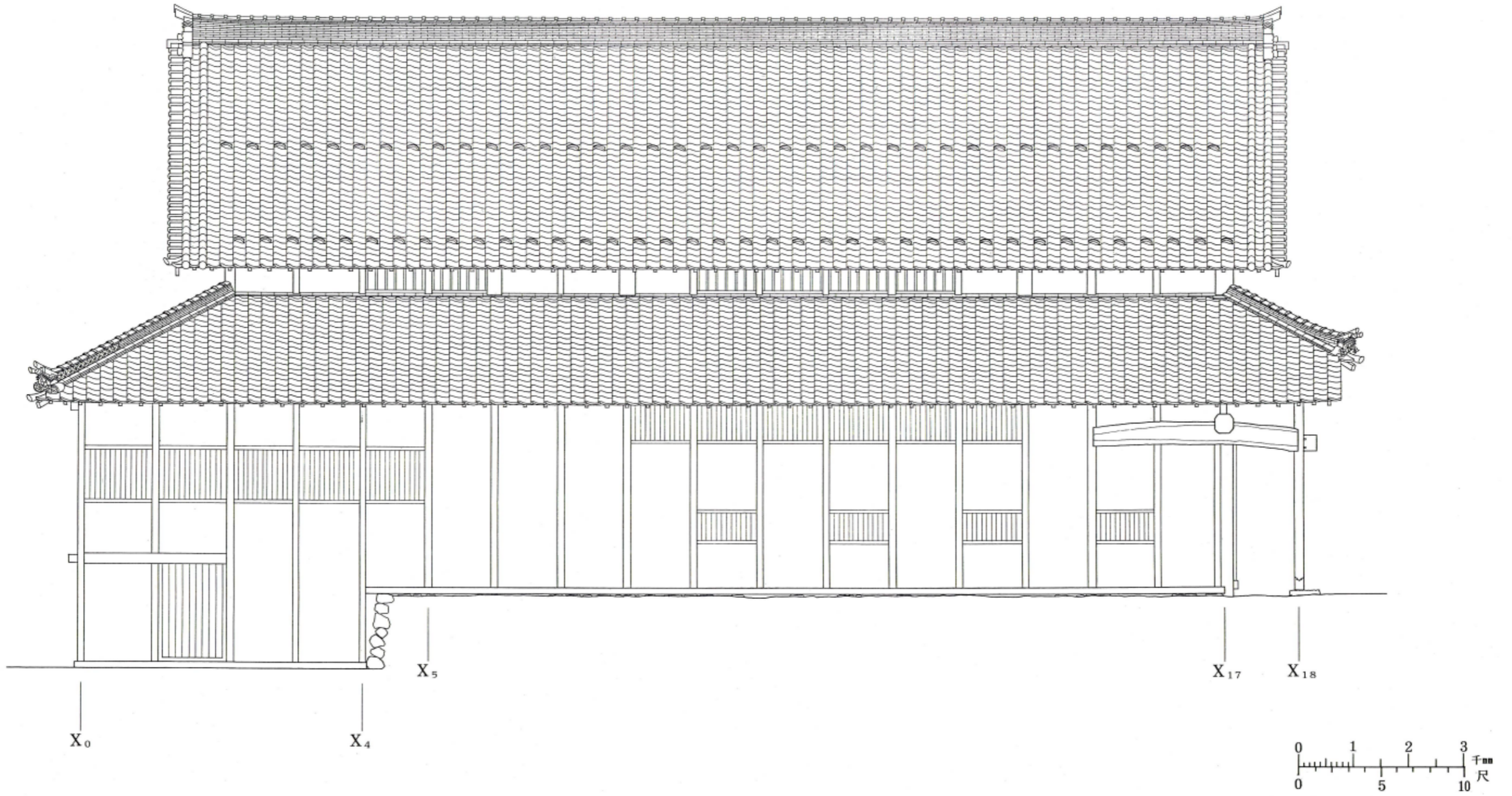

图34 村国座 西立面图

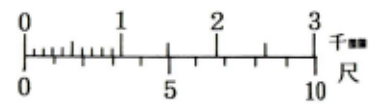
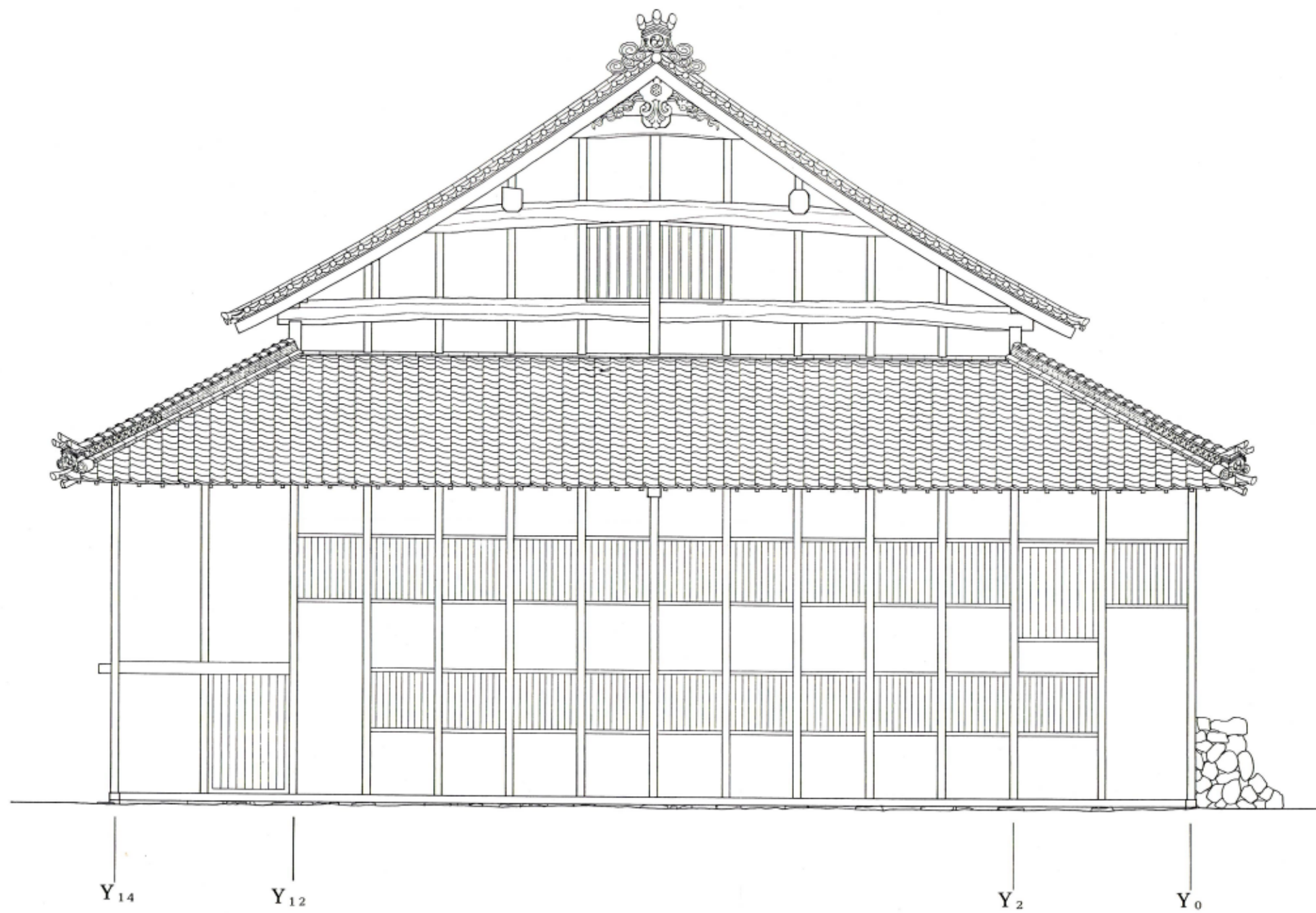

図35 村国座 天井見上図

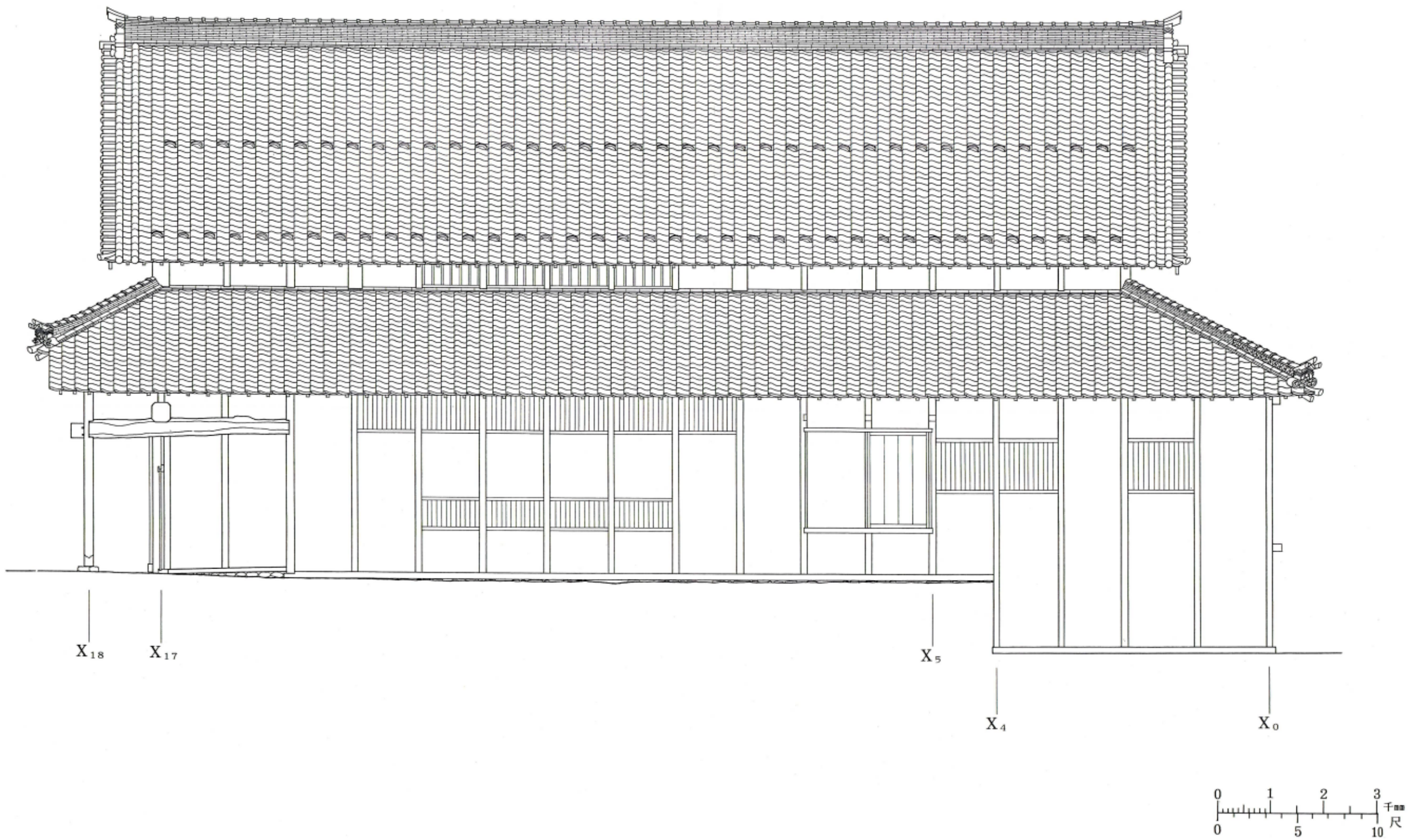

图36 村国座 屋根伏图

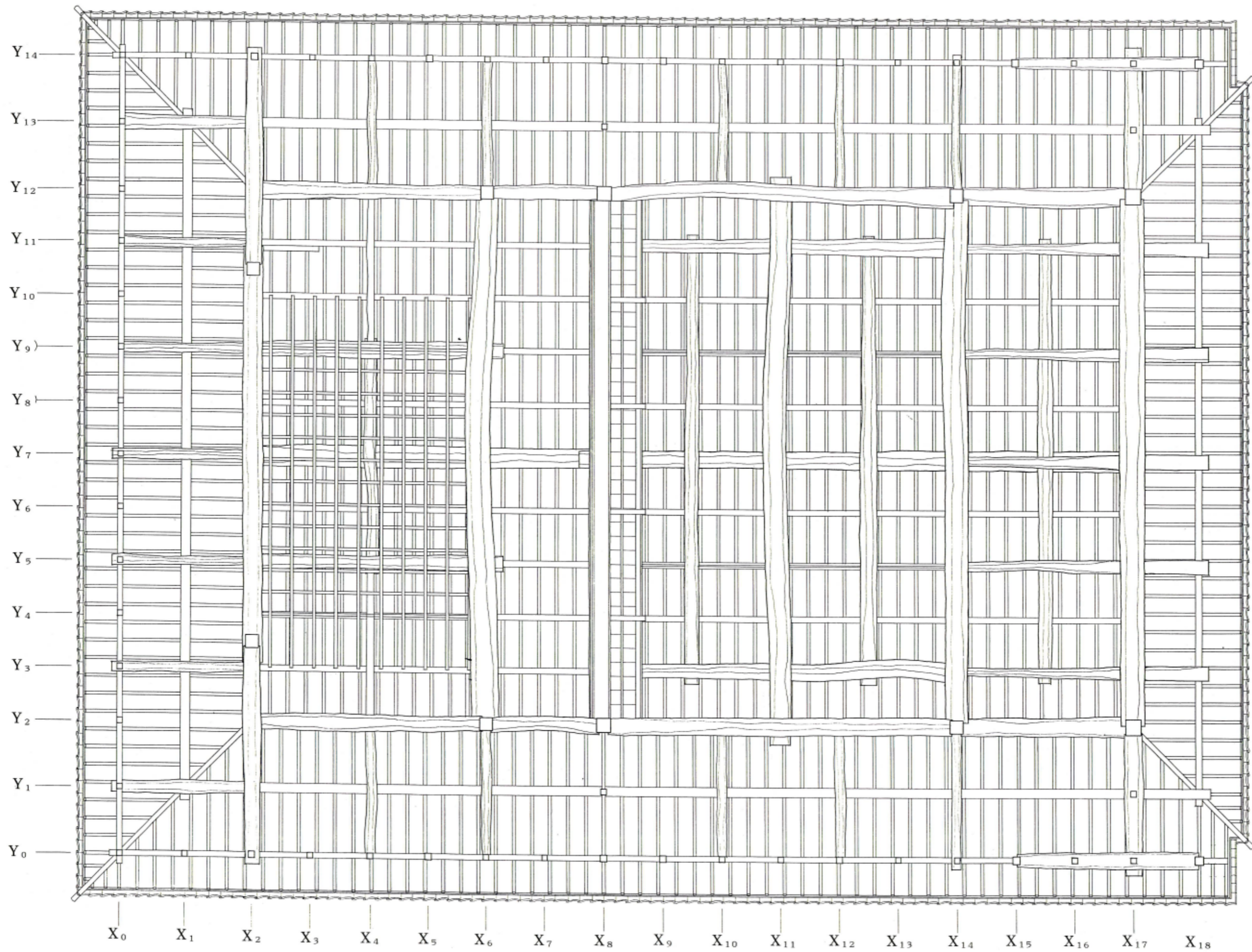

图37 村国座 梁行 (X 9) 断面图

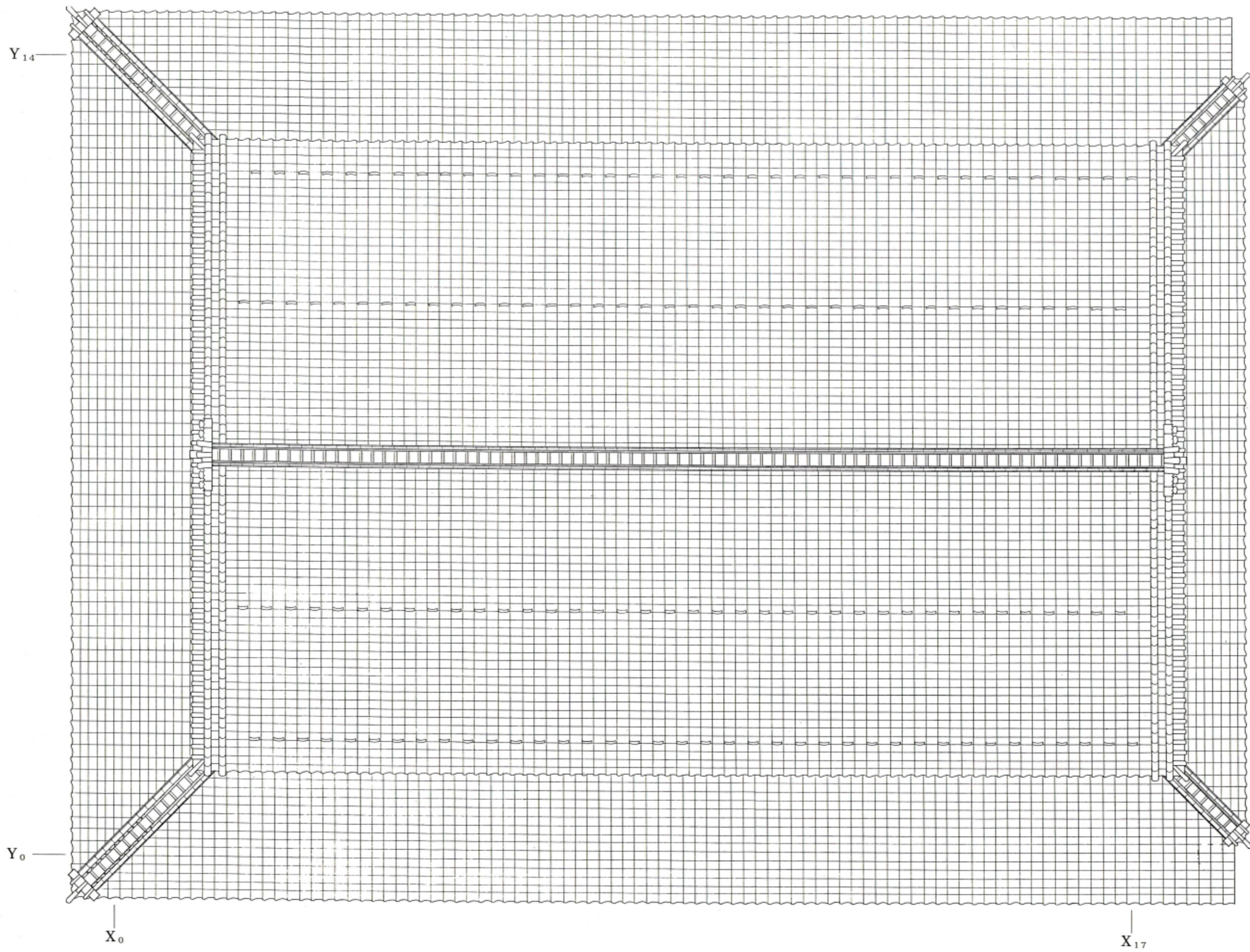

图38 村国座 梁行 (X 4) 断面图

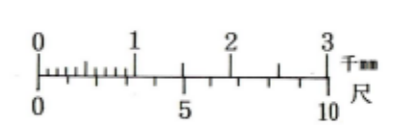
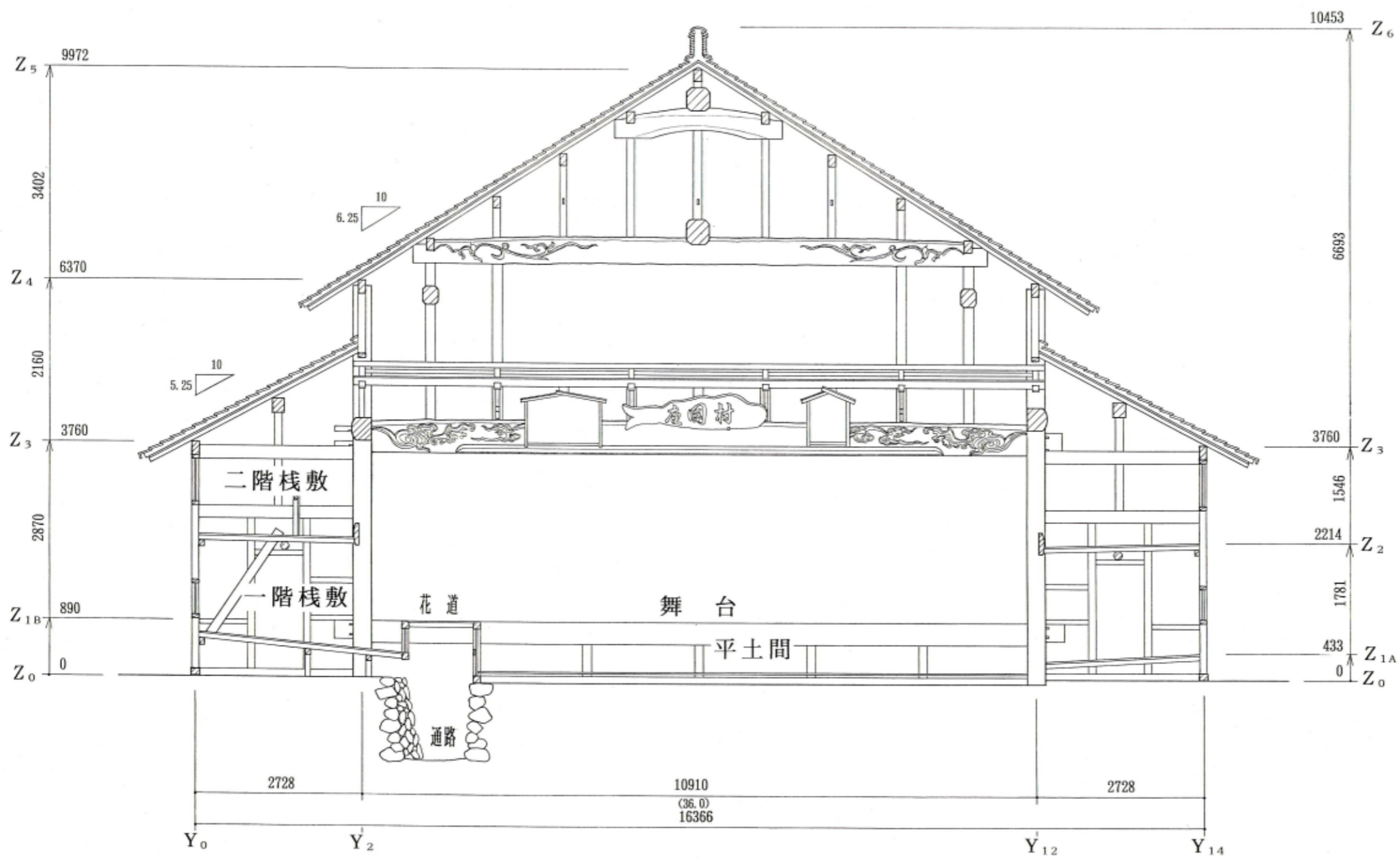

图39 村国座 桁行 (Y9) 断面图

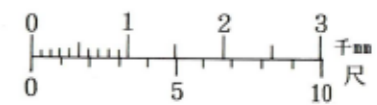
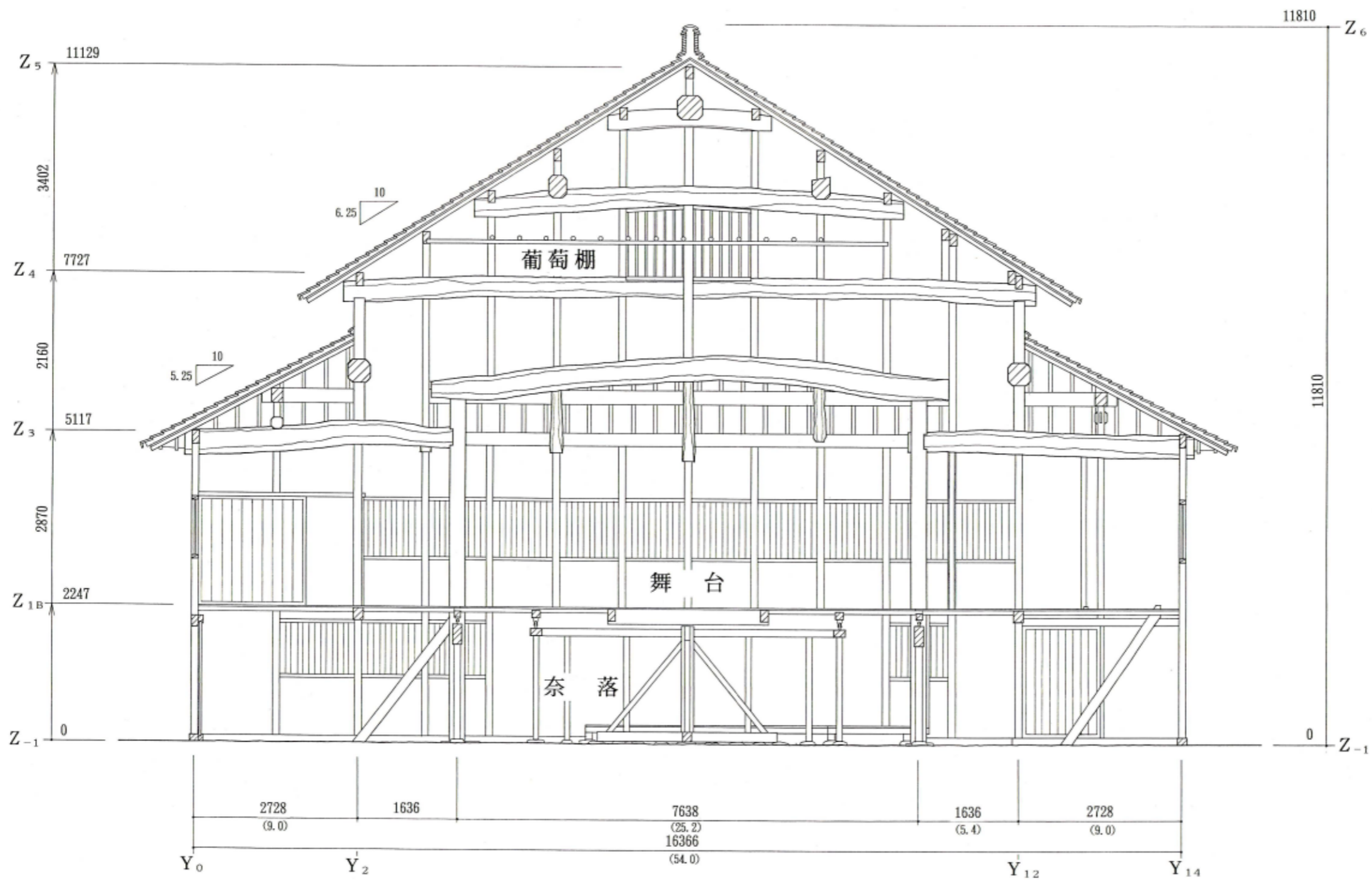

图41 天神神社拜殿 南立面图

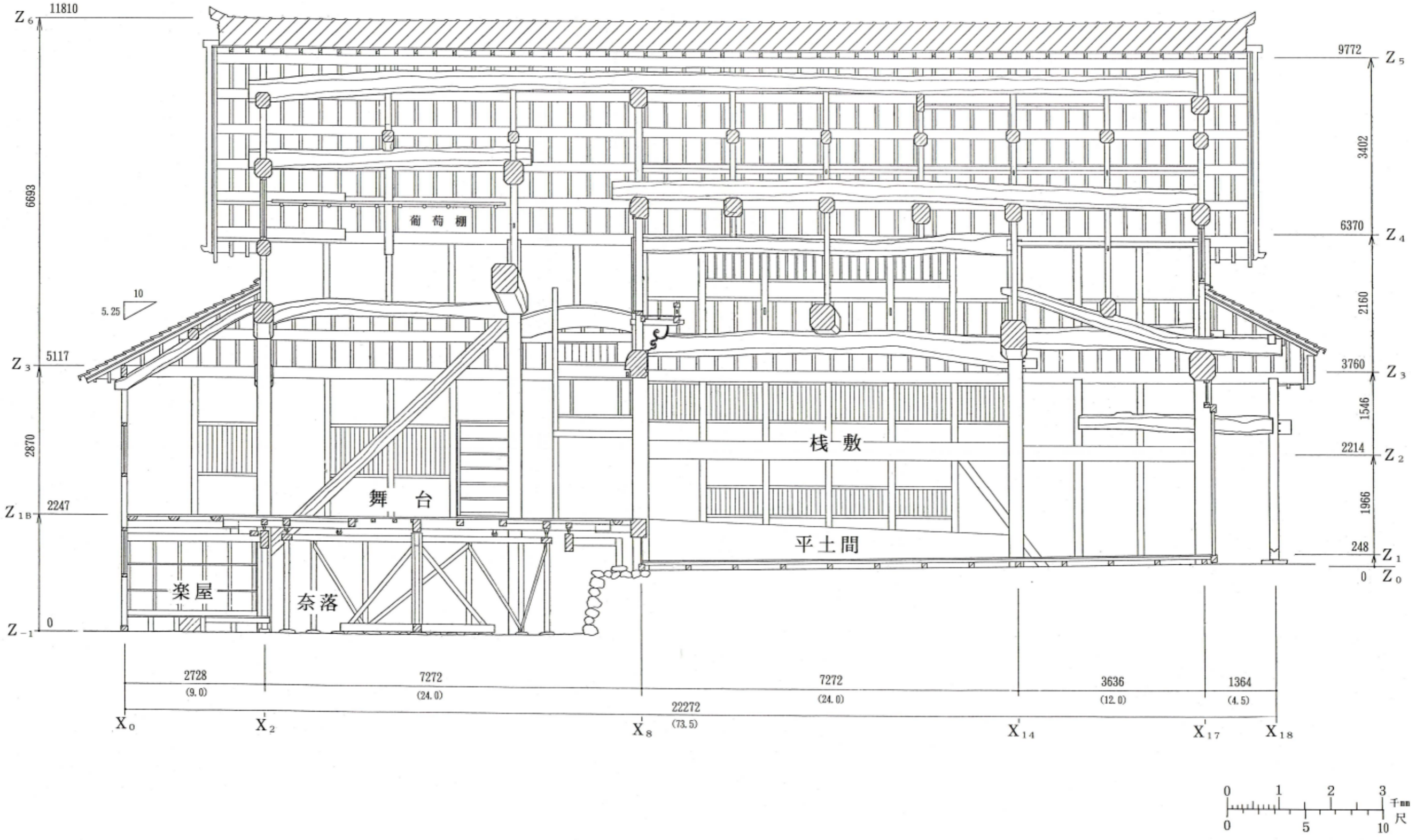

图42 天神神社拜殿 西立面图

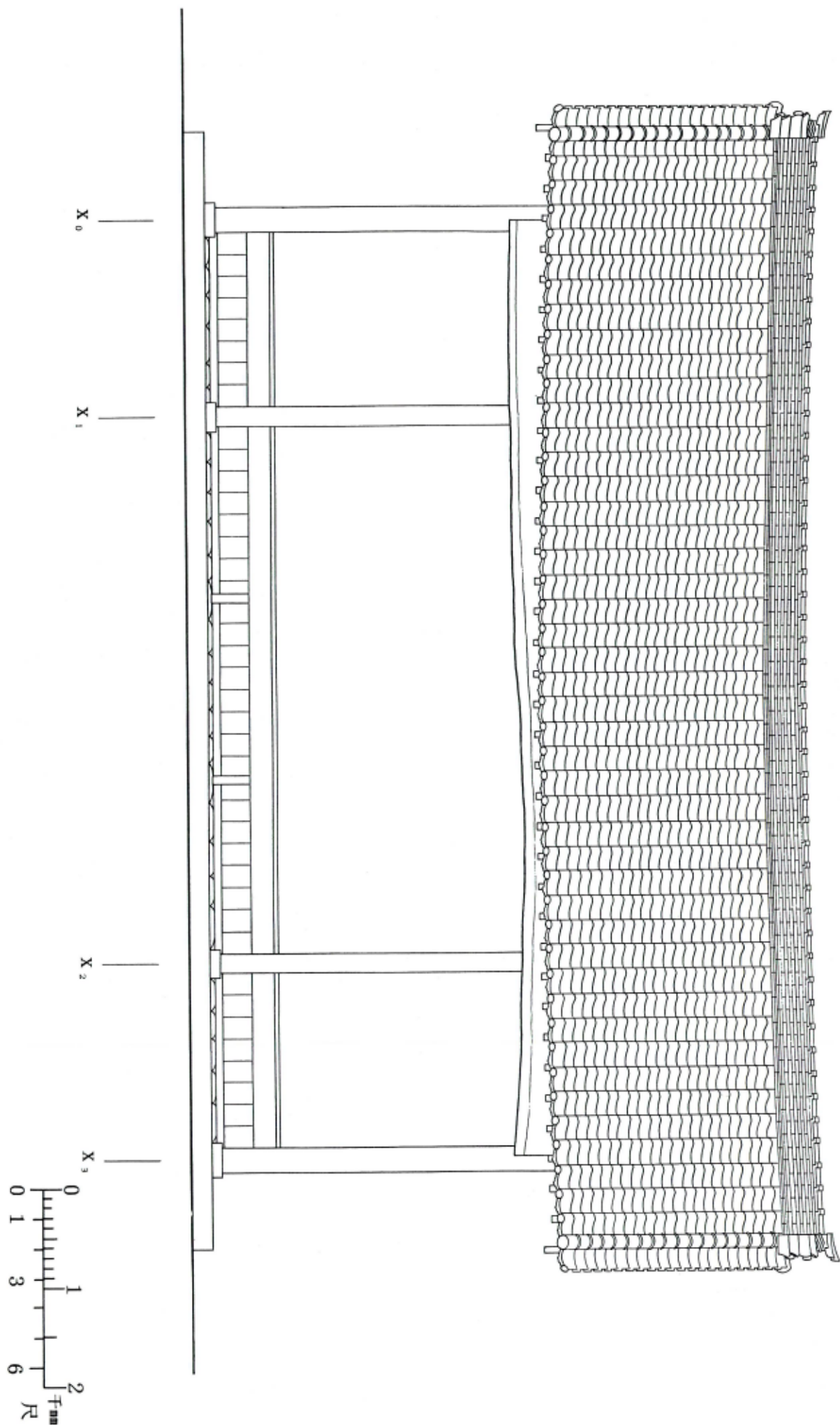

X₃

X₂

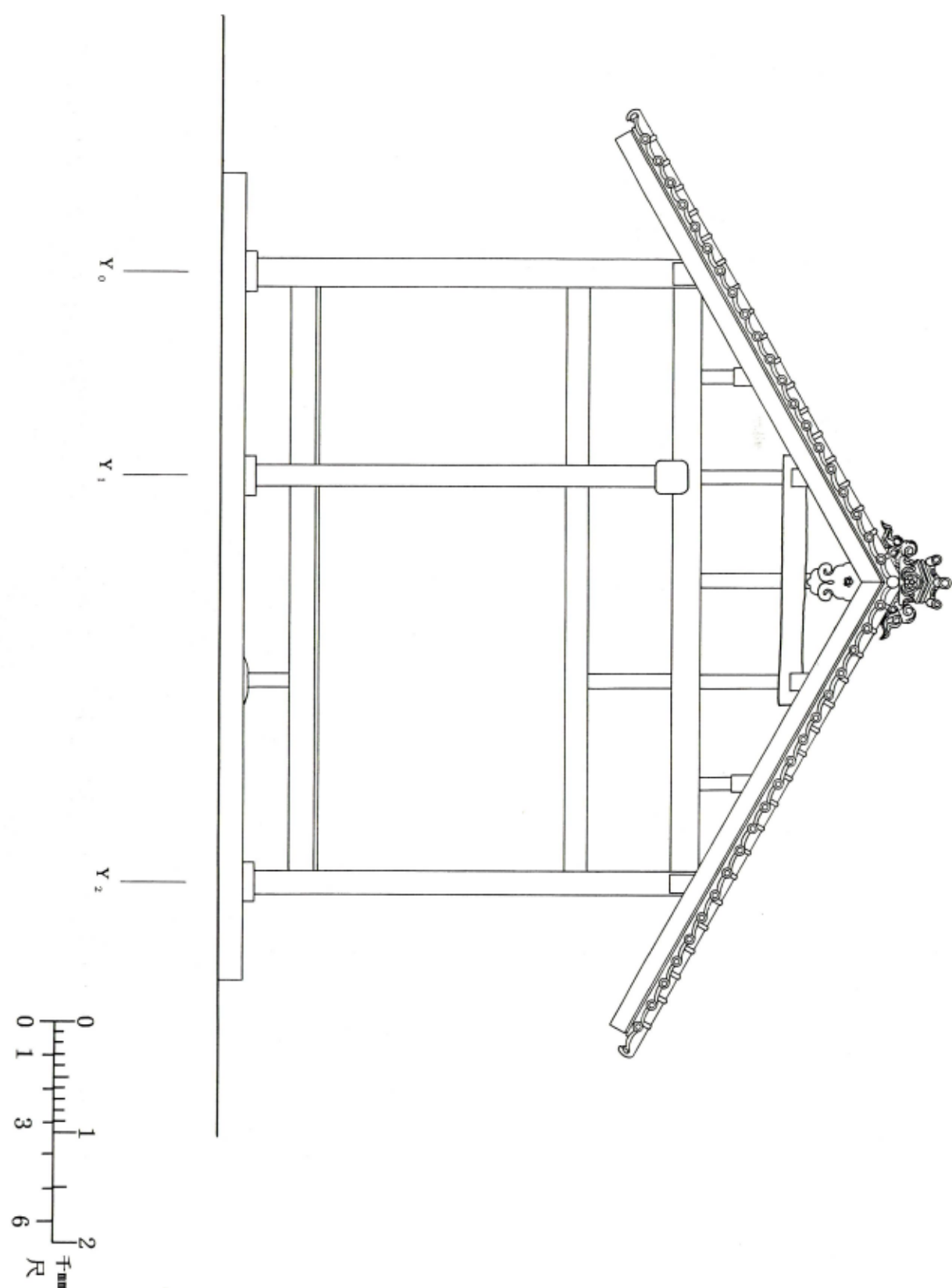
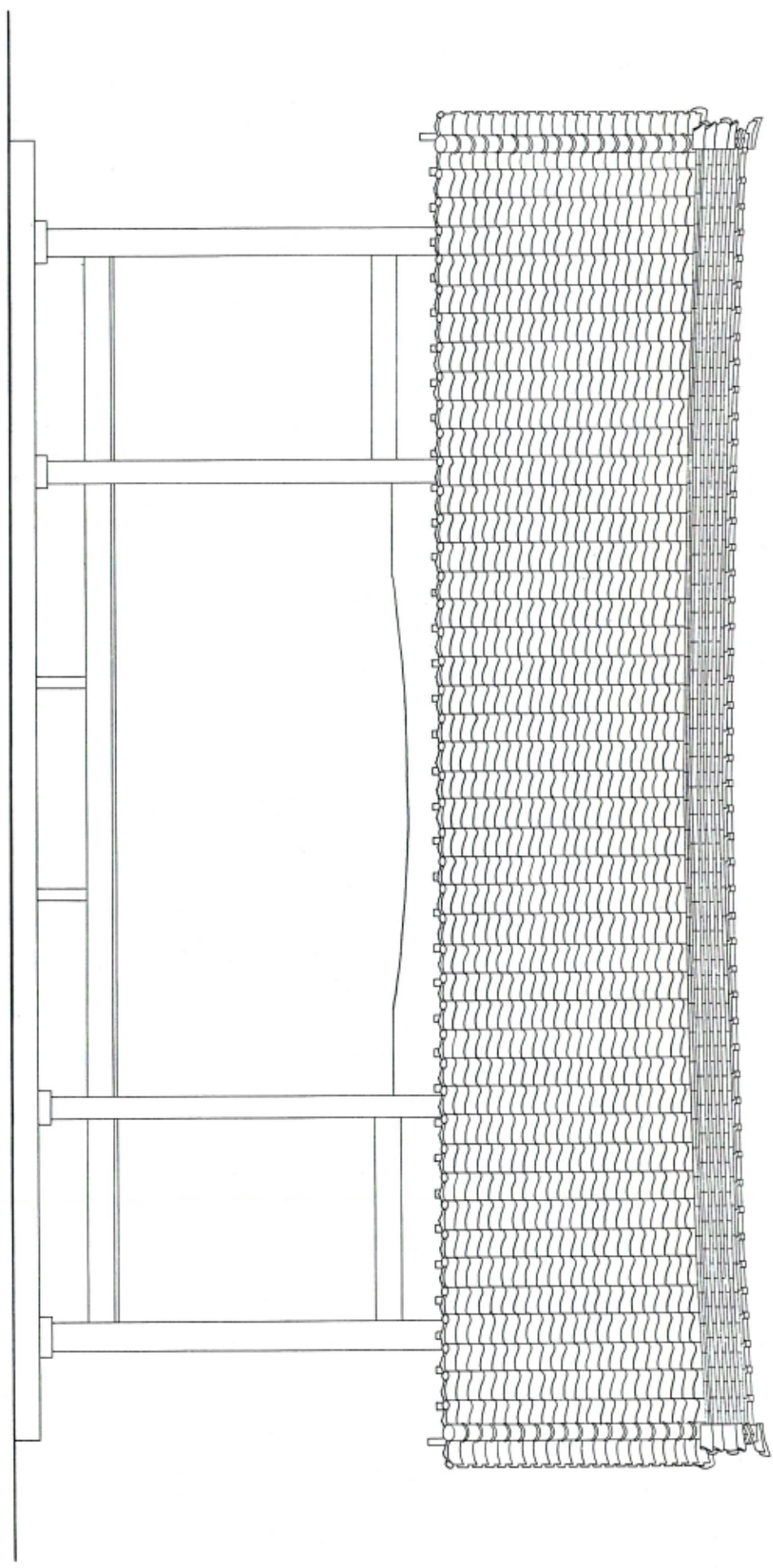
X₁

X₀



图43 天神神社拜殿 北立面图



图44 天神神社拜殿 天井見上图



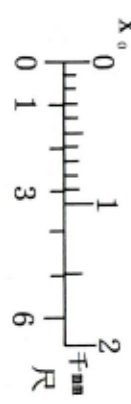

图45 天神神社拜殿 屋根伏图

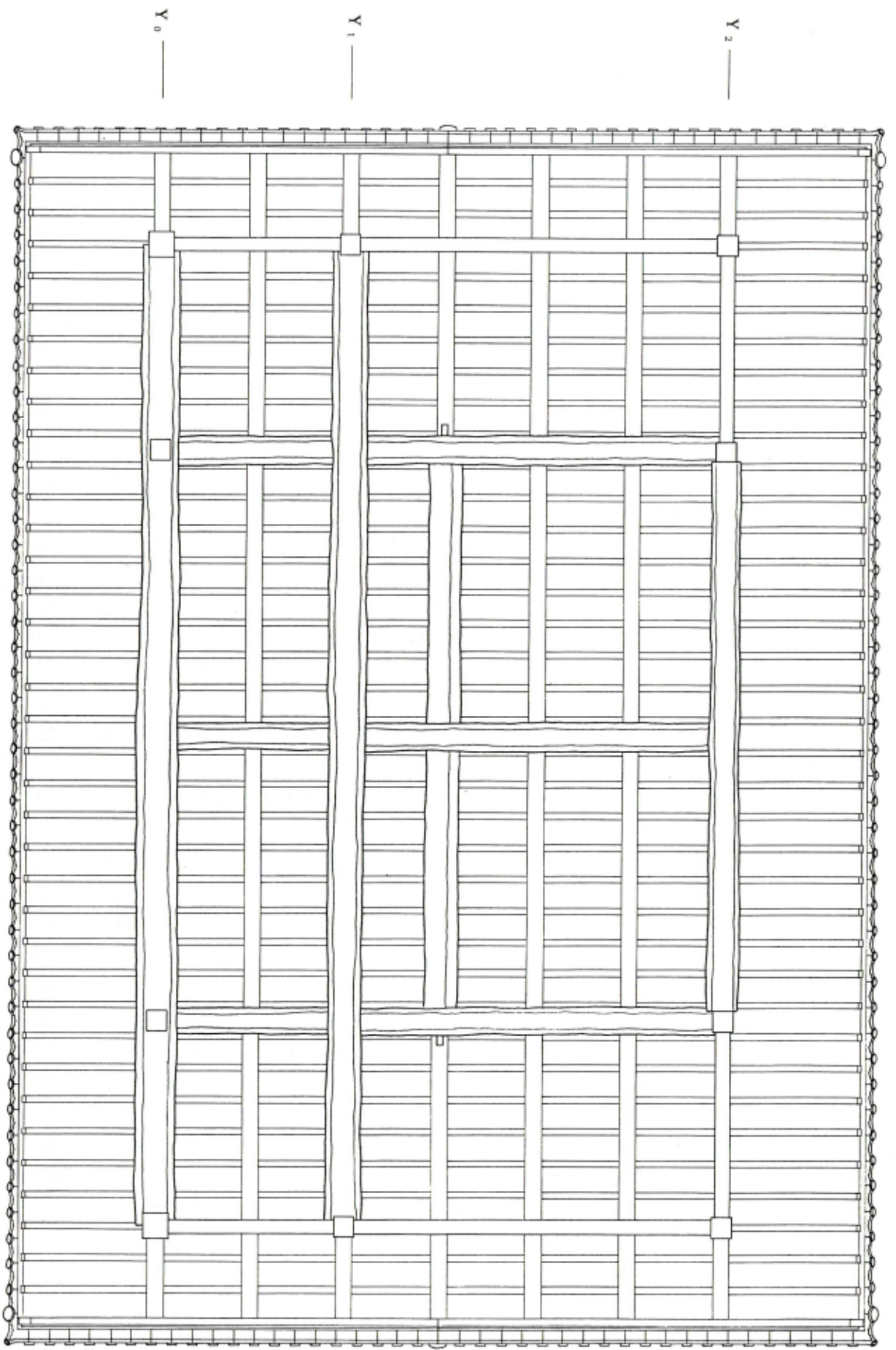
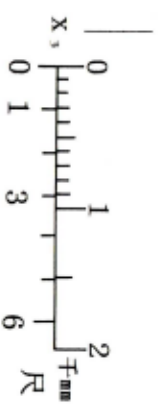

图46 天神神社拜殿 梁行 (X 1 ~ X 2) 断面图

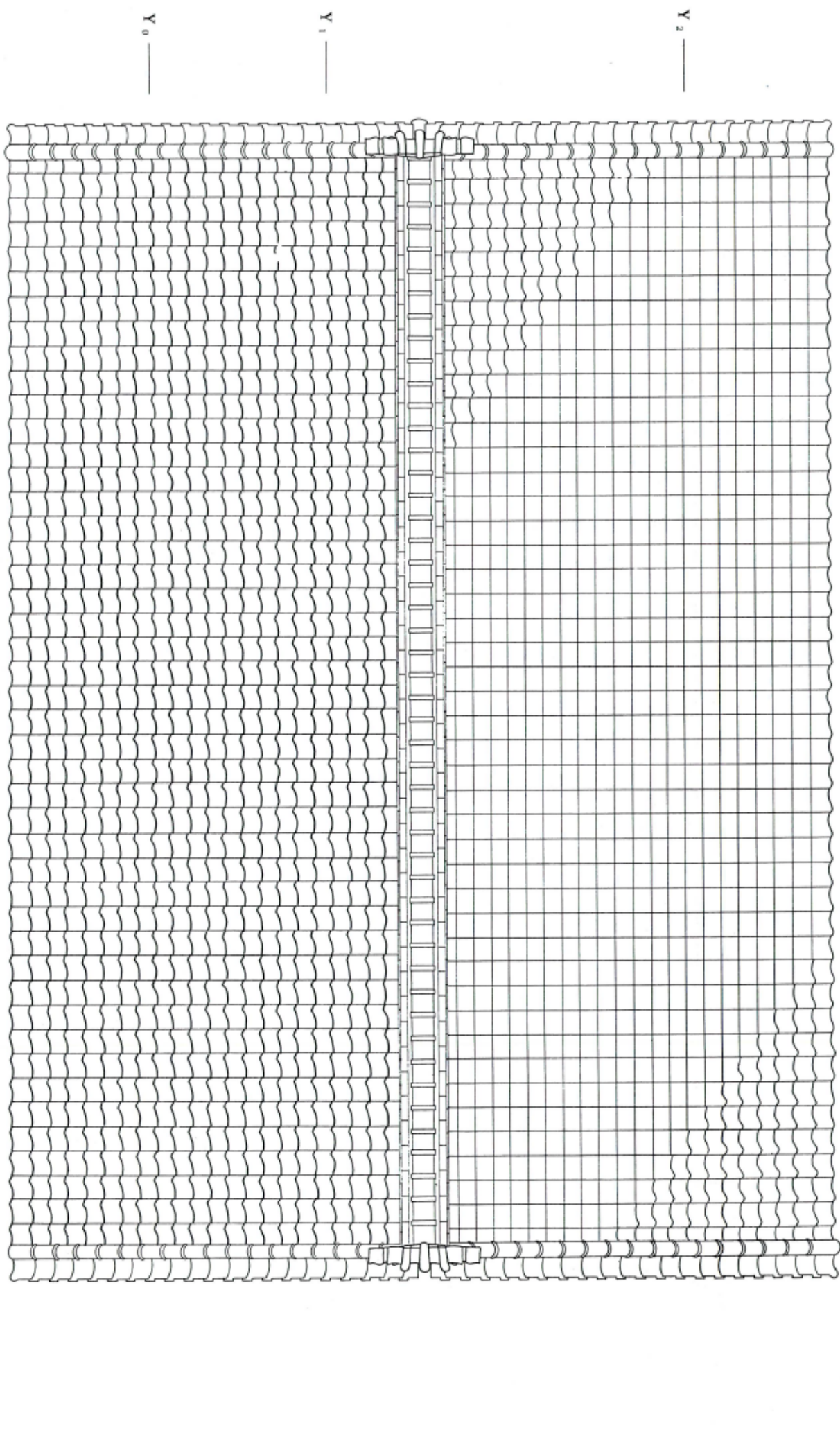

图47 天神神社拜殿 桁行 (Y 1 ~ Y 2) 断面图



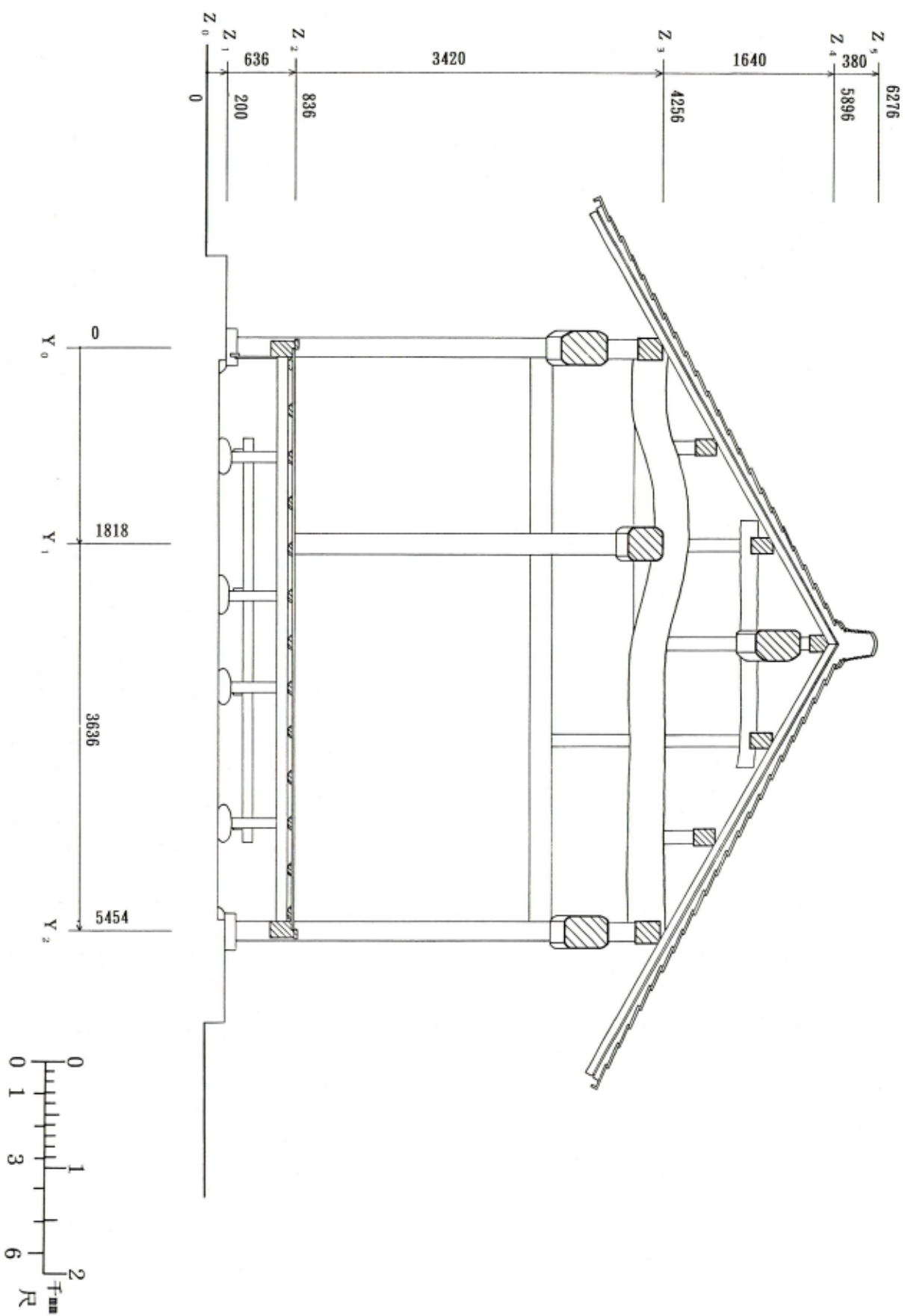

图48 春日神社拜殿 平面图

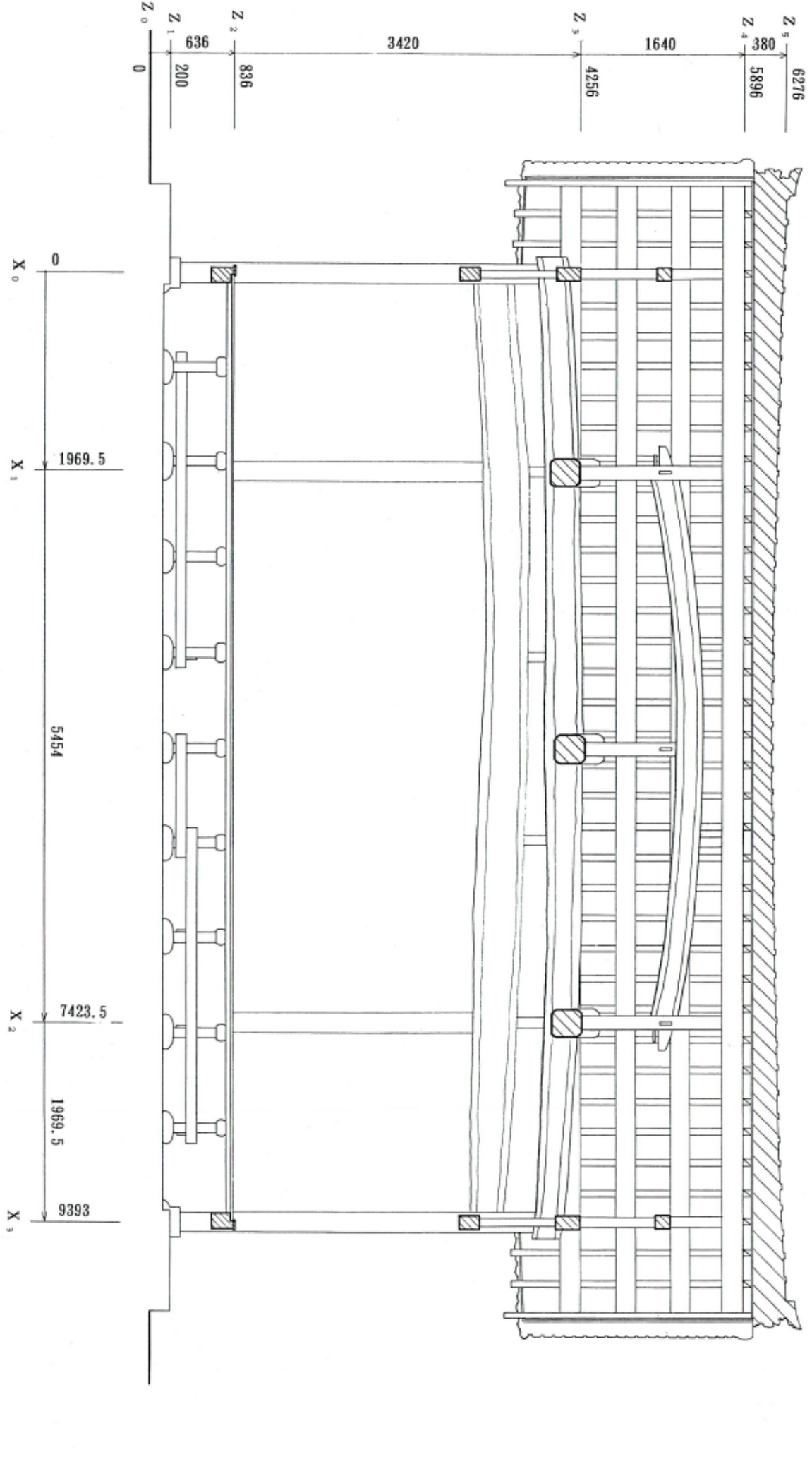
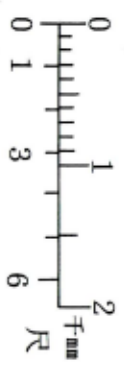



图49 春日神社拜殿 南立面图

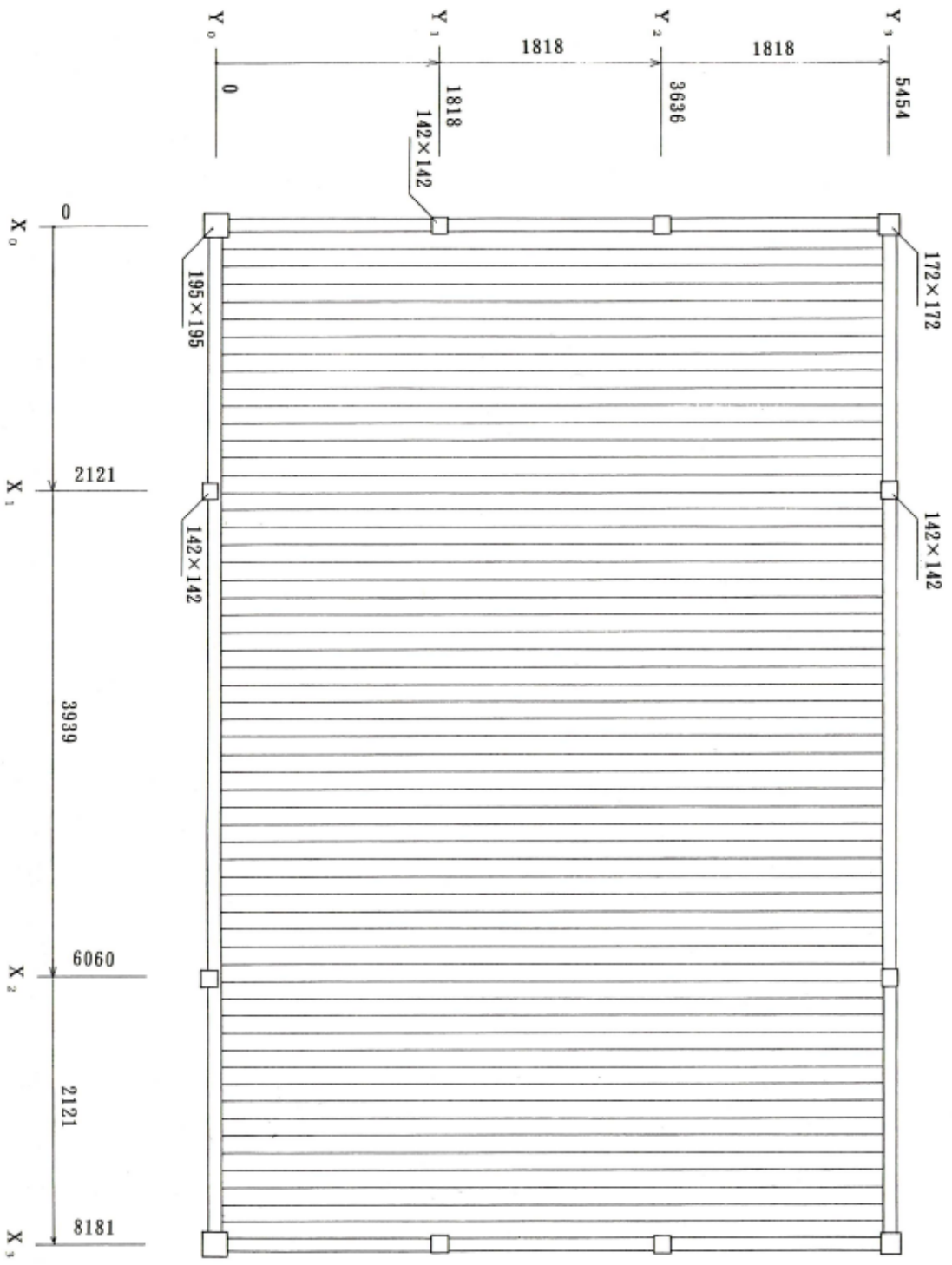
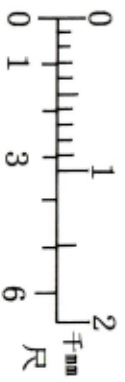

图50 春日神社拜殿 西立面图

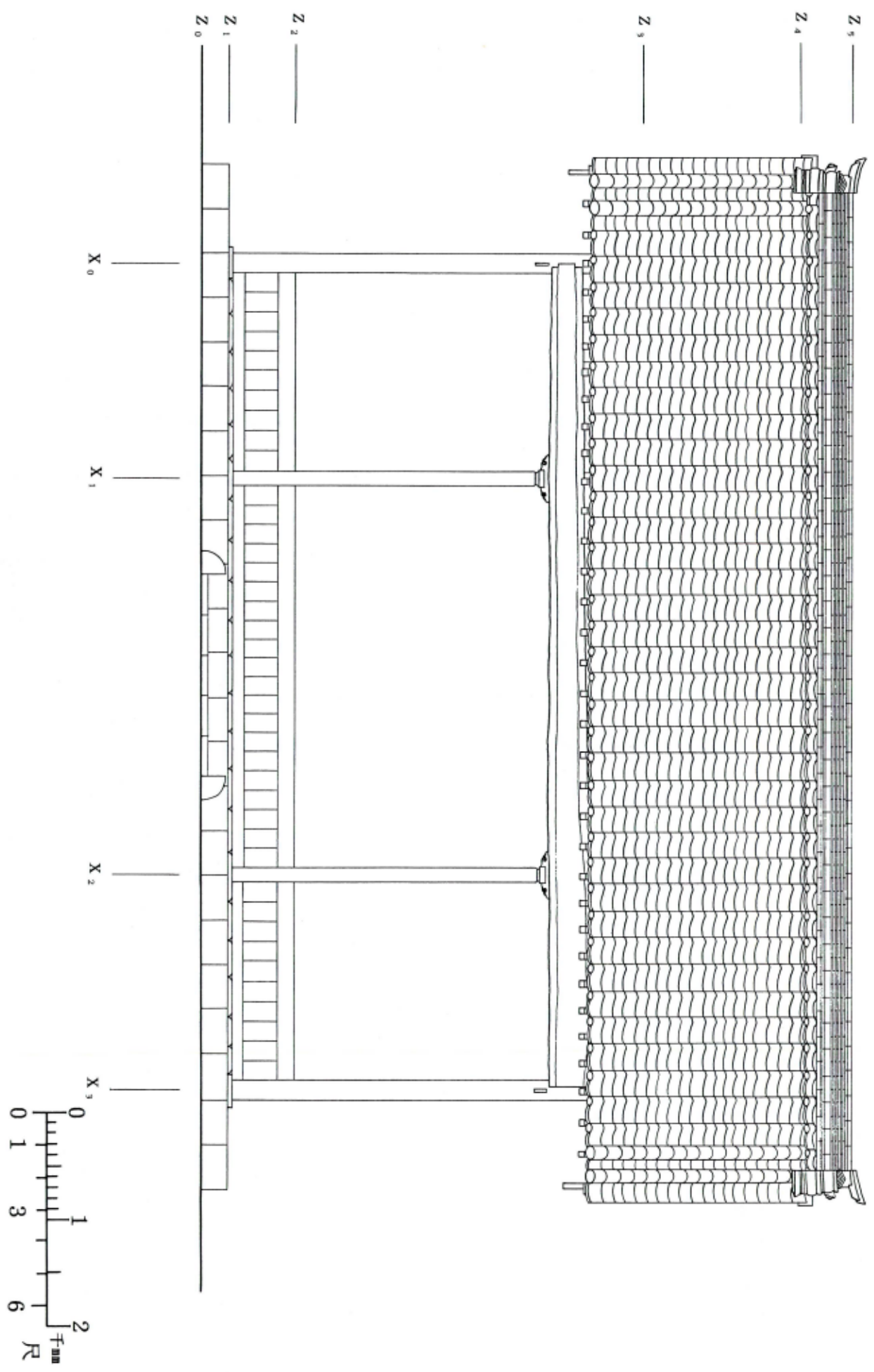

图51 春日神社拜殿 北立面图

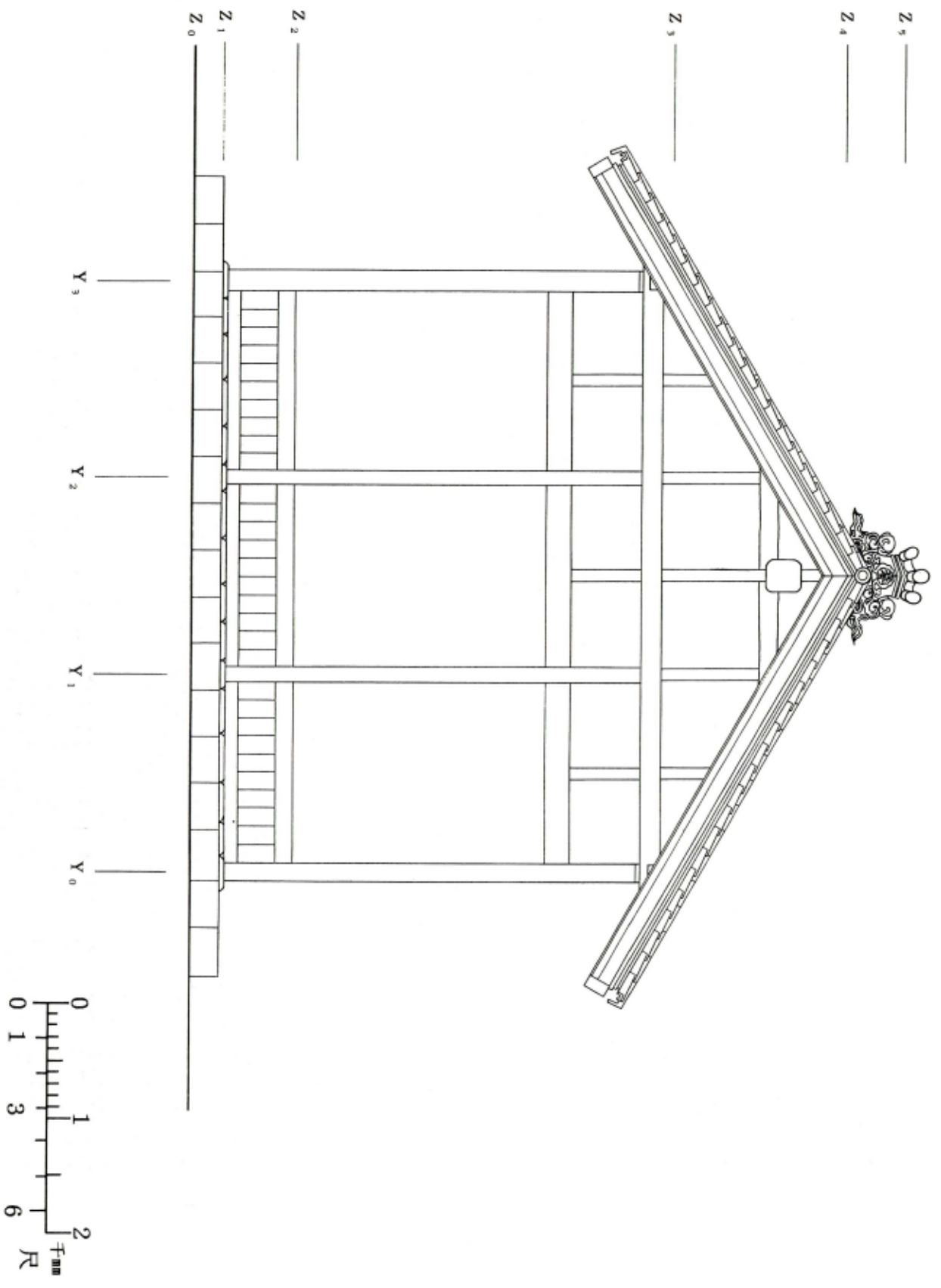

图52 春日神社拜殿 天井見上图



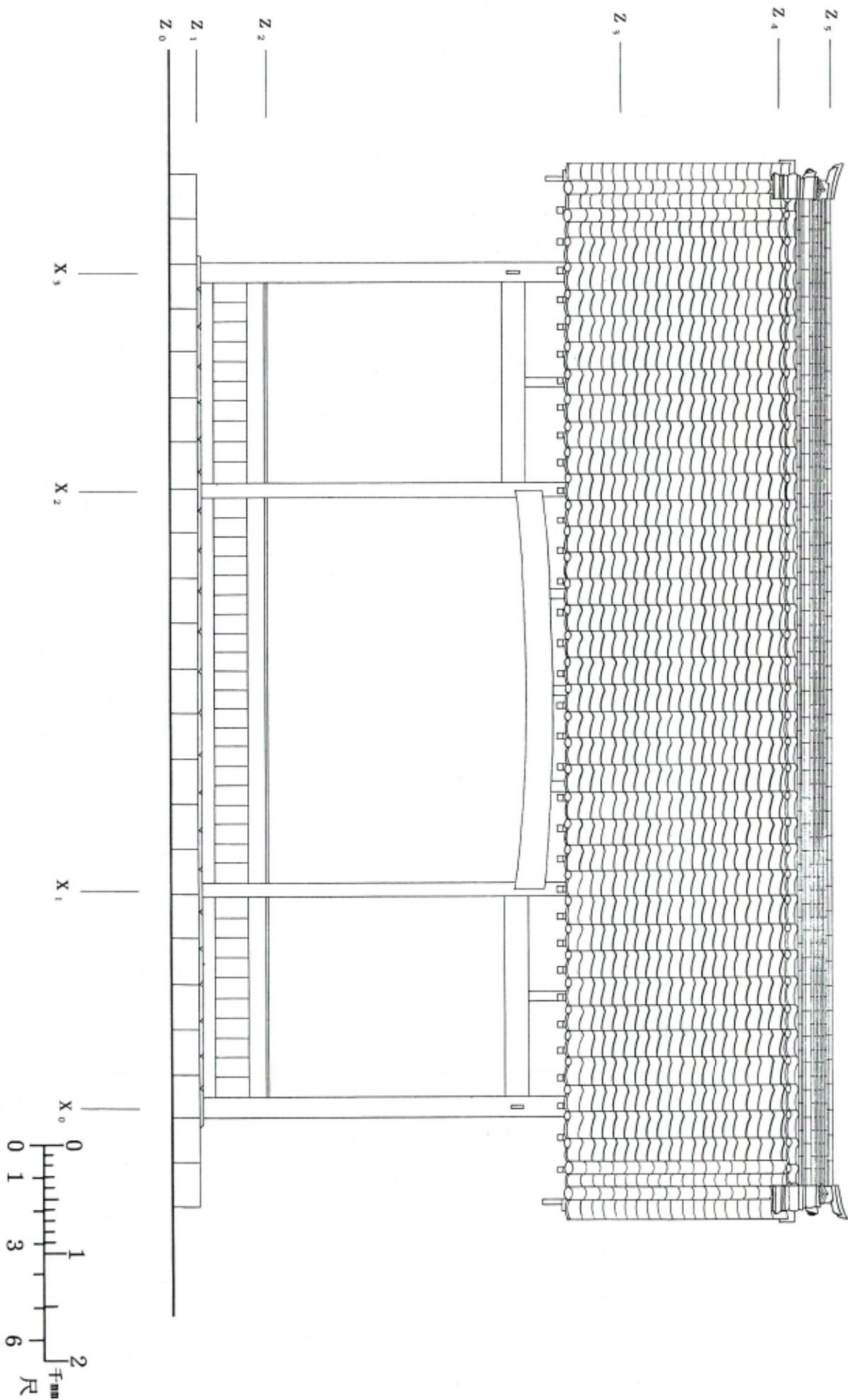

图53 春日神社拜殿 屋根伏图

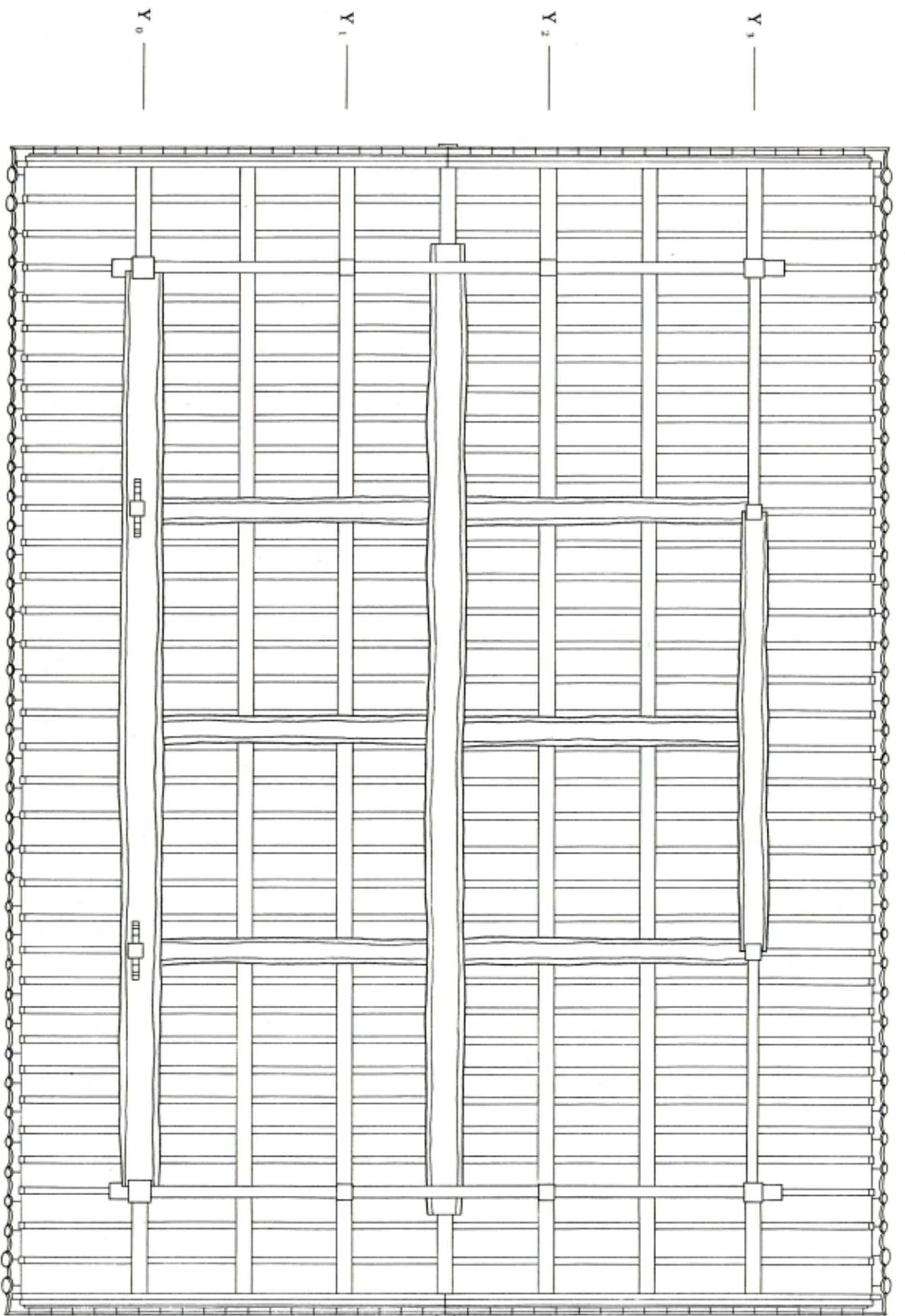
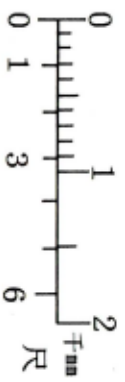



图54 春日神社拜殿 梁行 (X1~X2) 断面图

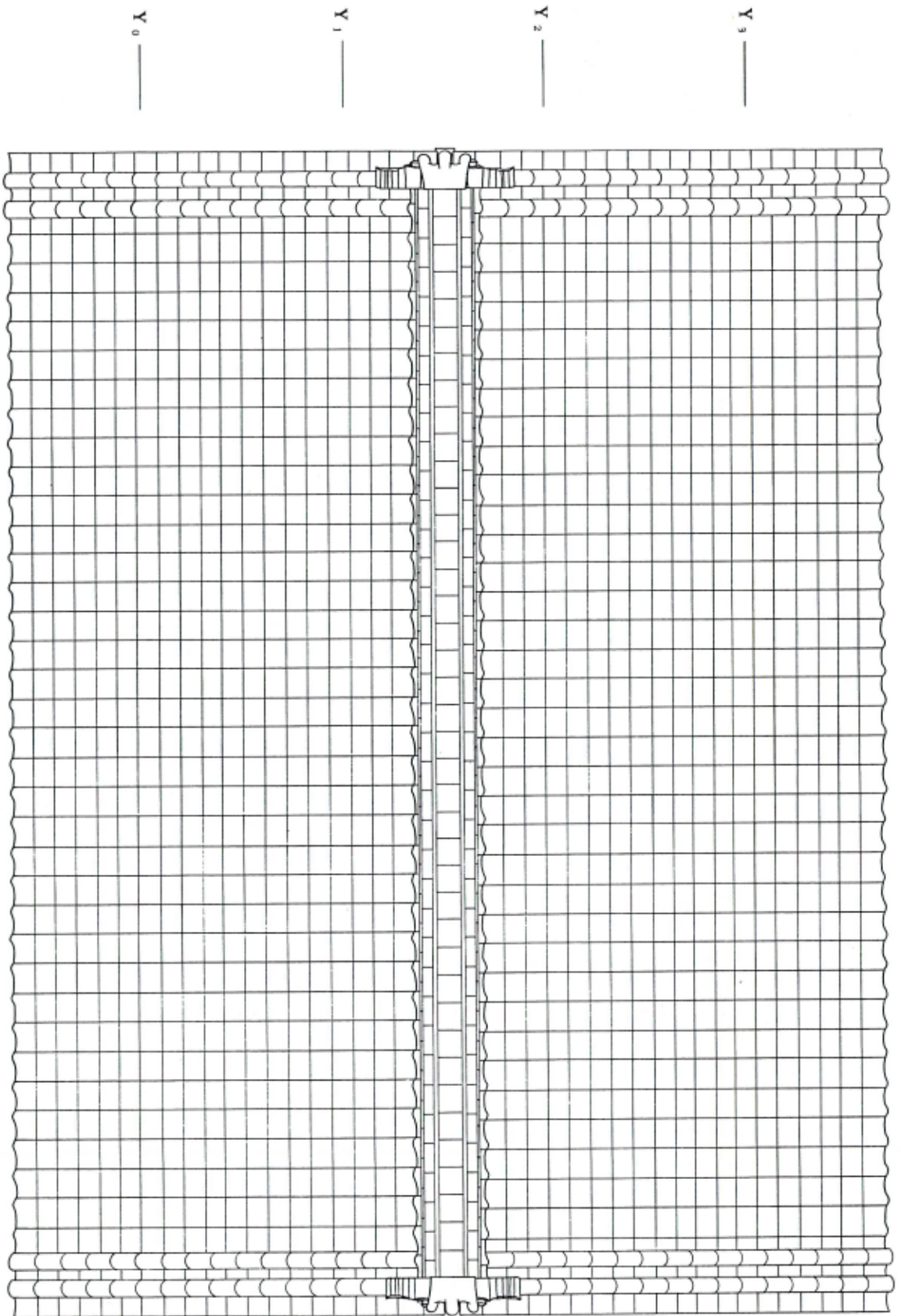
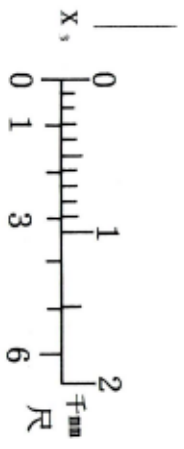

图55 禅熙寺本堂平面图 (现状)

あとがき

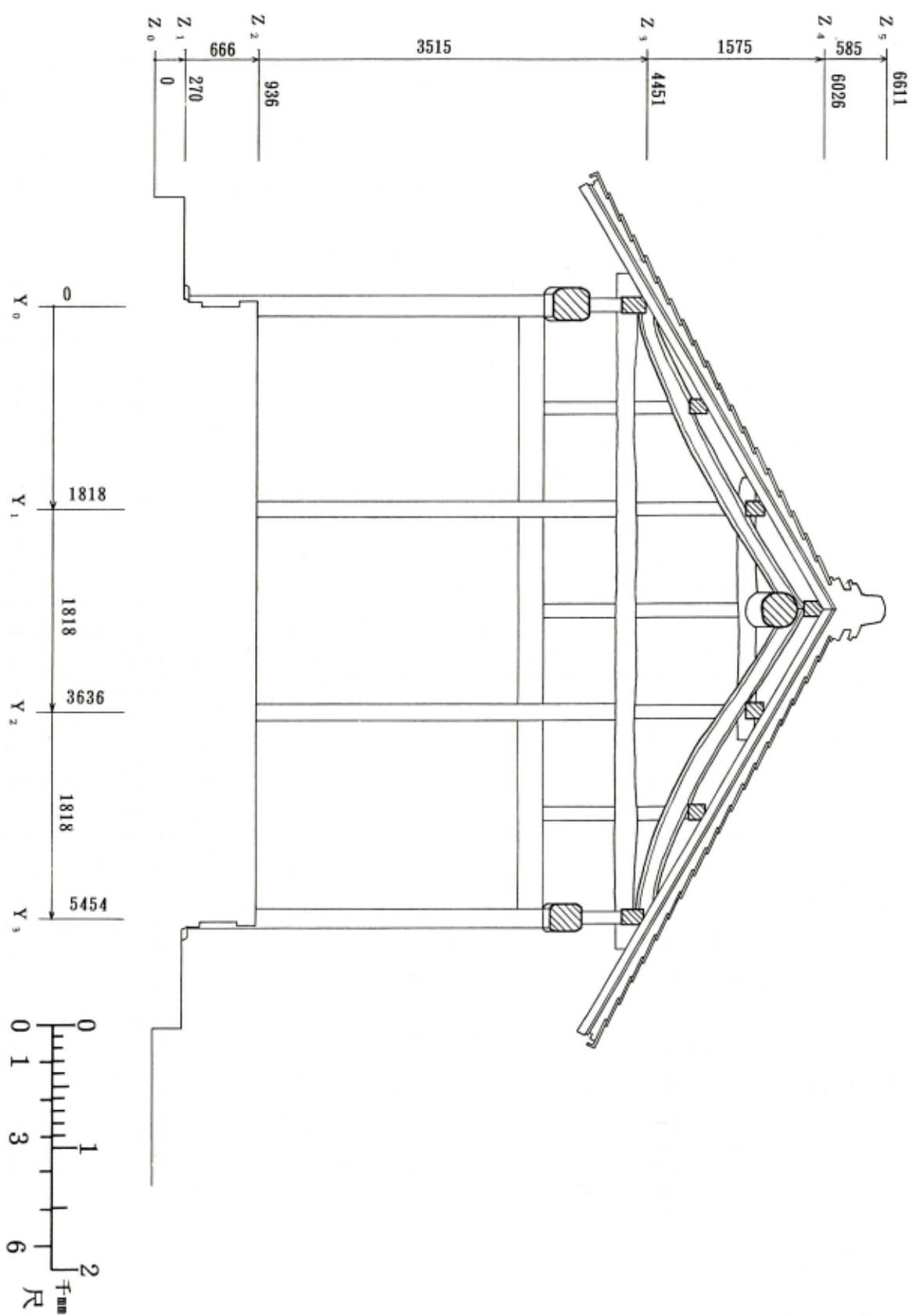
当歴史民俗資料館では、市内に伝在する、歴史資料の復刻や民俗調査の結果を資料調査報告書として発行しております。今回の報告書十九号は、かつて村人の大きな楽しみとして市内で盛んに行われていた農村歌舞伎舞台についての報告書です。市内には、村国座をはじめかつての農村芝居の舞台がいくつか現存しております。しかしこれらの舞台は、生活・娯楽の変化とともに村国座をのぞき、かえりみられることも少なくなってきました。歴史民俗資料館では、私たちの郷土の貴重な伝統文化を残すとともに、せびみなさんに知っていただくために、現存する舞台を中心にしながら、移築・転用の舞台、喪失の舞台を建築学的に三年間にわたって調査し記録に残しました。また合わせて農村歌舞伎（地芝居）の歴史と市内で行われた農村歌舞伎関係の資料を収集し収録いたしました。

本編第四章の資料編には、市民のみなさんが呼び掛けに応じて寄せて下さった、かつての農村歌舞伎の写真や資料を収録いたしました。写真については、当時の舞台の様子に分かるものではできない限り原寸に近くしましたが、その以外の写真は紙面の許す限りできるだけ多く掲載したいという意図から小さくいたしました。

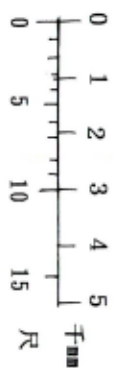
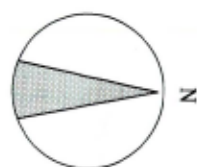
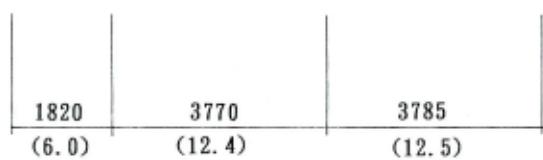
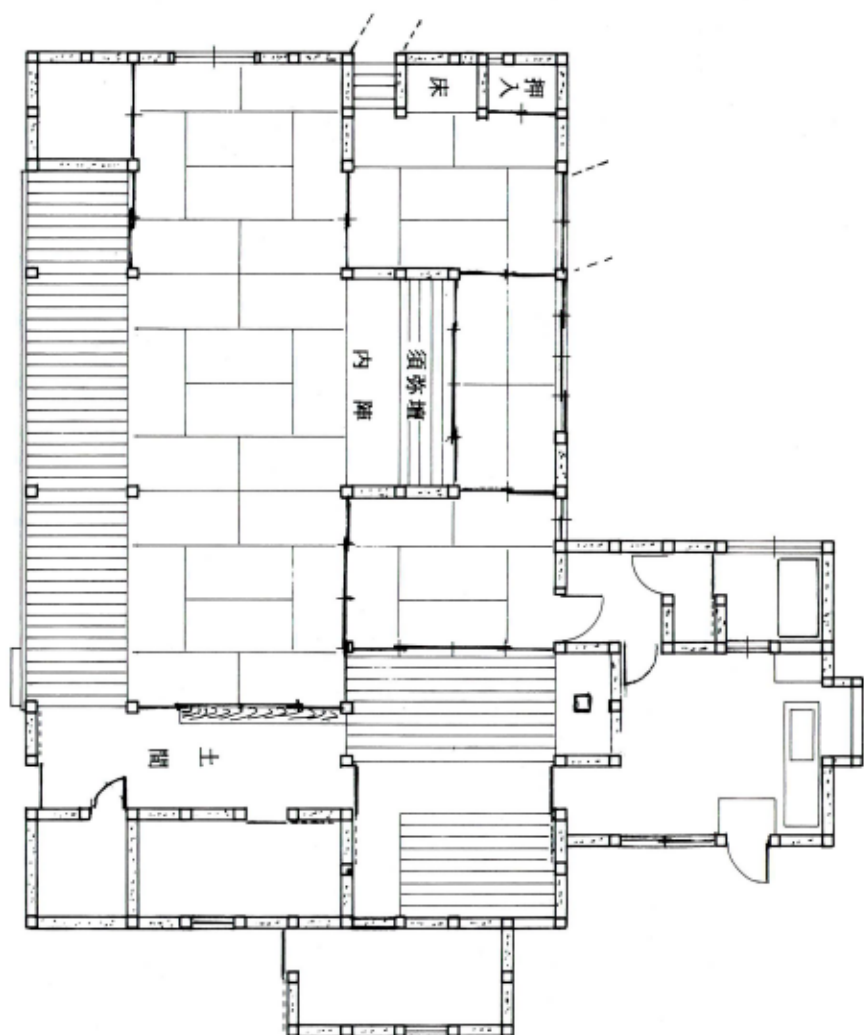
報告書の中心である舞台建築については、岐阜工業高等専門学校の水野耕嗣教授にお願いし、「地芝居の歴史」については、岐阜県教育センター第二研修部長片桐芳一氏に村国座を中心にして解説をしていただきました。市民の方に寄せていただいた写真の外題については、大谷白菊さんに教えていただきました。

この報告書も、既刊の報告書と同様多くの方々に利用していただき、地域の歴史や民俗、よき文化的伝統の再発見に役立てただければ幸いです。

最後になりましたが、この報告書の刊行に際しご協力ご尽力いただきました多くの方々に深く感謝申し上げます。

平成七年二月

各務原市歴史民俗資料館

館長 藤井 弘道

各務原市立図書館蔵書

各務原市資料調査報告書第十九号
各務原市の農村舞台

平成七年二月二十八日

編集発行◎ 禁 無断複写・転載

各務原市歴史民俗資料館

岐阜県各務原市鶴沼三ツ池町六丁目三二九
☎〇五八三〇八三一―内線(四九九四)
郵便振替 〇〇八五〇〇七三二 各務原市

印刷 西濃印刷株式会社

岐阜市七軒町一五

03001919

各務原市の農村舞台

7. 6.

710396607



各務原市図書館

川島町
ほんの家
☎2811

本を大切に
しましょう!

03001919